

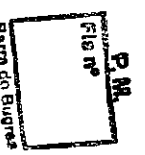

ESTADO DE MATO GROSSO
PREFEITURA MUNICIPAL DE BARRA DO BUGRES

Ref.: Tabela de Serviços
SINAPI (ABRIL/2018)
e/ou composições PINTCPO



NÃO DESONERADO

BDI 22,23%

OBRA: IMPLANTAÇÃO DE PRAÇA COM ACADEMIA NO JARDIM ALVORECER
LOCAL: RUA JARACATÁ, AVENIDA CONSTITUINTE, RUA GARDENIA RUA JACARANDA, BARRA DO BUGRES- MT

DATA: 15/08/2018
LEIS SOCIAIS: 118,57%

IMPLANTAÇÃO DE PRAÇA COM ACADEMIA NO JARDIM ALVORECER

1.0	ADMINISTRAÇÃO OBRA	4,20%	15.689,24
2.0	SERVIÇOS INICIAIS	7,67%	28.697,28
3.0	IMPLANTAÇÃO	50,51%	188.870,06
4.0	SERVIÇOS COMPLEMENTARES	21,99%	82.214,25
5.0	MOVIMENTO DE TERRA	0,02%	60,82
6.0	FUNDAÇÃO	0,07%	264,16
7.0	ESTRUTURA	0,21%	788,76
8.0	COBERTURA	3,45%	12.896,86
9.0	INSTALAÇÕES ELÉTRICAS	9,78%	36.580,94
10.0	INSTALAÇÕES HIDROSSANITÁRIA	2,10%	7.847,00
TOTAL GERAL		100,00%	R\$ 373.909,37

Barra do Bugres
O presente trabalho foi realizado com o auxílio financeiro da Prefeitura Municipal de Barra do Bugres, Mato Grosso.

	ESTADO DE MATO GROSSO	Ref.: Tabela de Serviços SINAPI (ABRIL/2018) e/ou composições PiniTCPO	P. M. Fig nº Barra do Bugres	
		PREFEITURA MUNICIPAL DE BARRA DO BUGRES		NÃO DESONERADO
		BDI 22,23%		

OBRA: IMPLANTAÇÃO DE PRAÇA COM ACADEMIA NO JARDIM ALVORECER	DATA: 15/08/2018
LOCAL: RUA JARACATIÁ, AVENIDA CONSTITUINTE, RUA GARDENIA RUA JACARANDA, BARRA DO BUGRES- MT	LEIS SOCIAIS: 118,57%

ORÇAMENTO

IMPLANTAÇÃO DE PRAÇA COM ACADEMIA NO JARDIM ALVORECER		RS	315.470,83
--	--	-----------	-------------------

1.1	AMM CIV 001	ADMINISTRAÇÃO LOCAL	UN	1,00	12 835,84	15 689,24	15 689,24
-----	-------------	---------------------	----	------	-----------	-----------	-----------

2.2	73992/001	LOCAÇÃO CONVENCIONAL DE OBRA, ATRAVÉS DE GABARITO DE TABUAS CORRIDAS PONTALETADAS A CADA 1,50M, SEM REAPROVEITAMENTO	M2	2 989,30	7,86	9,60	28 697,28
-----	-----------	--	----	----------	------	------	-----------

3.1	68333	PISO EM CONCRETO 20 MPA PREPARO MECANICO, ESPESSURA 7CM, INCLUSO JUNTAS DE DILATAÇÃO EM MADEIRA	M2	771,55	43,03	52,59	40 575,81
3.2	92396	EXECUÇÃO DE PASSEIO EM PISO INTERTRAVADO, COM BLOCO RETANGULAR COR NATURAL DE 20 X 10 CM, ESPESSURA 6 CM AF_12/2015	M2	519,22	61,43	75,08	38 983,03
3.3	AMM CIV 002	MEIO-FIO SARJETA DE CONCRETO MOLDADO NO LOCAL, USINADO 15 MPA, COM 0,45M BASE X 0,30M ALTURA, REJUNTE EM ARGAMASSA TRAÇO 1:3,5 (CIMENTO AREIA)	M	286,04	91,68	112,06	32 053,64
3.4	AMM CIV 003	MEIO-FIO (GUIA) DE CONCRETO PRE- MOLDADO, DIMENSÕES 12X15X30X100CM (FACE SUPERIORXFACE INFERIORXALTURAXCOMPRIETO), REJUNTE C/ ARGAMASSA 1:4 CIMENTO AREIA, INCLUINDO ESCAVAÇÃO DE REATERRO	M	709,90	44,39	54,25	38 512,07
3.5	AMM CIV 004	PISO TÁTIL DIRECIONAL E/OU ALERTA, DE CONCRETO, COLORIDO, P/DEFICIENTES VISUAIS, DIMENSÕES 25X25CM, APLICADO COM ARGAMASSA AC-II, REJUNTADO	M2	67,1	114,82	140,34	9 416,81
3.6	85179	PLANTIO DE GRAMA SAO CARLOS EM LEIVAS	M2	1 698,53	12,86	15,71	26 683,90
3.6	73967/002	PLANTIO DE ARVORE REGIONAL, ALTURA MAIOR QUE 2,00M, EM CAVAS DE 80X80X80CM	UN	15,00	144,26	176,32	2 644,80

4.1	AMM ACADEMIA 001	FORNECIMENTO E INSTALAÇÃO DA ACADEMIA DA 3ª IDADE	UN	1,00	24 228,87	29 614,94	29 614,94
4.2	AMM PARQUE 001	FORNECIMENTO E INSTALAÇÃO DO PLAYGROUND	CJ	1,00	18 360,34	22 441,84	22 441,84
4.3	AMM CIV 005	LIXEIRA SELETIVA - 5 CESTOS DE 50 LITROS	UN	3,00	878,49	1 073,77	3 221,31
4.4	AMM CIV 008	FORNECIMENTO E INSTALAÇÃO DE BANCO DE CONCRETO APARENTE DIM 0,45X2,00 M, COM ENCOSTO DE MADEIRA	UN	34,00	410,54	501,80	17 061,20
4.5	AMM CIV 006	PLACA DE INAUGURAÇÃO EM ALUMÍNIO 0,40 X 0,60 M - FORNECIMENTO E COLOCAÇÃO	M2	1,00	1 084,49	1.325,57	1.325,57
4.6	9537	LIMPEZA FINAL DA OBRA	M2	2 989,30	2,34	2,86	6 549,39

Barra do Bugres
Andréa Souza M. de Barros
 Arquiteta e Urbanista
 Engenharia de Segurança do Trabalho
 CRAU A48550-0



ESTADO DE MATO GROSSO
PREFEITURA MUNICIPAL DE BARRA DO BUGRES

Ref.: Tabela de Serviços
SINAPI (ABRIL/2018)
e/ou composições PiniTCPO

NÃO DESONERADO

BDI 22,23%



OBRA: IMPLANTAÇÃO DE PRAÇA COM ACADEMIA NO JARDIM ALVORECER DATA: 15/08/2018
LOCAL: RUA JARACATIÁ, AVENIDA CONSTITUINTE, RUA GARDENIA RUA JACARANDÁ, BARRA DO BUGRES- MT LEIS SOCIAIS: 118,57%

ORÇAMENTO

02 QUIOSQUES

RS

28.021,20



QUIOSQUE

RS

14.010,60

5.1	96523	ESCAVAÇÃO MANUAL PARA BLOCO DE COROAMENTO OU SAPATA, COM PREVISÃO DE FÓRMA AF_06/2017	M3	0,49	70,97	86,74	42,50
5.2	96995	REATERRO MANUAL APILOADO COM SOQUETE AF_10/2017	M3	0,34	37,56	45,90	15,60
5.3	94097	PREPARO DE FUNDO DE VALA COM LARGURA MENOR QUE 1,5 M. EM LOCAL COM NÍVEL BAIXO DE INTERFERÊNCIA. AF_06/2016	M2	0,49	4,55	5,56	2,72
6.1	96619	LASTRO DE CONCRETO MAGRO, APLICADO EM BLOCOS DE COROAMENTO OU SAPATAS, ESPESSURA DE 5 CM. AF_08/2017	M2	0,49	21,25	25,97	12,72
6.2	94965	CONCRETO FCK = 25MPA, TRAÇO 1 2,3:2,7 (CIMENTO/ AREIA MÉDIA/ BRITA 1) - PREPARO MECÂNICO COM BETONEIRA 400 L. AF_07/2016	M3	0,12	316,30	386,61	46,39
6.2	74157/004	LANÇAMENTO/APLICAÇÃO MANUAL DE CONCRETO EM FUNDAÇÕES	M3	0,70	102,93	125,81	88,06
6.2	96535	FABRICAÇÃO, MONTAGEM E DESMONTAGEM DE FÓRMA PARA SAPATA EM MADEIRA SERRADA, E=25 MM, 4 UTILIZAÇÕES. AF_06/2017	M2	0,70	89,74	109,68	76,77
6.2	96544	ARMAÇÃO DE BLOCO, VIGA BALDRAME OU SAPATA UTILIZANDO AÇO CA-50 DE 6,3 MM - MONTAGEM AF_06/2017	KG	3,40	9,68	11,83	40,22
7.1	92718	CONCRETAGEM DE PILARES, FCK = 25 MPA, COM USO DE BALDES EM EDIFICAÇÃO COM SEÇÃO MÉDIA DE PILARES MENOR OU IGUAL A 0,25 M² - LANÇAMENTO, ADENSAMENTO E ACABAMENTO AF_12/2015	M3	0,32	484,53	592,24	189,51
7.2	92412	MONTAGEM E DESMONTAGEM DE FÓRMA DE PILARES RETANGULARES E ESTRUTURAS SIMILARES COM ÁREA MÉDIA DAS SEÇÕES MENOR OU IGUAL A 0,25 M², PÉ-DIREITO SIMPLES, EM MADEIRA SERRADA, 4 UTILIZAÇÕES AF_12/2015	M2	4,24	67,46	82,45	349,58
7.3	92778	ARMAÇÃO DE PILAR OU VIGA DE UMA ESTRUTURA CONVENCIONAL DE CONCRETO ARMADO EM UMA EDIFICAÇÃO TÉRREA OU SOBRADO UTILIZANDO AÇO CA-50 DE 10,0 MM - MONTAGEM AF_12/2015	KG	18,80	7,35	8,98	168,82
7.4	92775	ARMAÇÃO DE PILAR OU VIGA DE UMA ESTRUTURA CONVENCIONAL DE CONCRETO ARMADO EM UMA EDIFICAÇÃO TÉRREA OU SOBRADO UTILIZANDO AÇO CA-60 DE 5,0 MM - MONTAGEM AF_12/2015	KG	5,80	11,41	13,94	80,85

Handwritten signature: J. Santos
 Maria Sílvia M. de Barros C. de
 Arquiteta e Urbanista
 Engenharia de Segurança do Trabalho
 C.A.U. 248550-U

	<p align="center">ESTADO DE MATO GROSSO</p> <p align="center">PREFEITURA MUNICIPAL DE BARRA DO BUGRES</p>	Ref.: Tabela de Serviços SINAPI (ABRIL/2018) e/ou composições PiniTCPO	
		NÃO DESONERADO	
		BDI 22,23%	

OBRA: IMPLANTAÇÃO DE PRAÇA COM ACADEMIA NO JARDIM ALVORECER
LOCAL: RUA JARACATIÁ, AVENIDA CONSTITUINTE, RUA GARDENIA RUA JACARANDÁ, BARRA DO BUGRES- MT
DATA: 15/08/2018
LEIS SOCIAIS: 118,57%

ORÇAMENTO

8.1	92542	TRAMA DE MADEIRA COMPOSTA POR RIPAS, CAIBROS E TERÇAS PARA TELHADOS DE MAIS QUE 2 ÁGUAS PARA TELHA CERÂMICA CAPA-CANAL, INCLUSO TRANSPORTE VERTICAL AF_12/2015	M2	90,27	49,81	60,89	5.495,53
8.2	94204	TELHAMENTO COM TELHA CERÂMICA CAPA-CANAL, TIPO COLONIAL, COM MAIS DE 2 ÁGUAS, INCLUSO TRANSPORTE VERTICAL AF_06/2016	M2	90,27	67,08	81,99	7.401,23

 Anaísa Sylvia M. de Barros O. da
 Arquiteta e Urbanista
 Engenharia de Segurança do Trabalho
 C.A.U. 015770-1



ESTADO DE MATO GROSSO
PREFEITURA MUNICIPAL DE BARRA DO BUGRES

Ref.: Tabela de Serviços
SINAPI (ABRIL/2018)
e/ou composições PiniTCPO

NÃO DESONERADO

BDI 22,23%

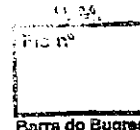

OBRA: IMPLANTAÇÃO DE PRAÇA COM ACADEMIA NO JARDIM ALVORECER

LOCAL: RUA JARACATIÁ, AVENIDA CONSTITUINTE, RUA GARDENIA RUA JACARANDÁ, BARRA DO BUGRES-MT

DATA: 15/08/2018
LEIS SOCIAIS: 118,57%

ORÇAMENTO

INSTALAÇÕES

RS

44.427,94

9.1	91926	CABO DE COBRE FLEXÍVEL ISOLADO 2,5 MM² ANTI-CHAMA 450/750 V PARA CIRCUITOS TERMINAIS - FORNECIMENTO E INSTALAÇÃO. AF_12/2015	M	232,00	2,38	2,90	672,80
9.2	91928	CABO DE COBRE FLEXÍVEL ISOLADO, 4 MM², ANTI-CHAMA 450/750 V, PARA CIRCUITOS TERMINAIS - FORNECIMENTO E INSTALAÇÃO. AF_12/2015	M	520,00	3,77	4,60	2.392,00
9.3	92982	CABO DE COBRE FLEXÍVEL ISOLADO, 16 MM², ANTI-CHAMA 0,6/1,0 KV, PARA DISTRIBUIÇÃO - FORNECIMENTO E INSTALAÇÃO. AF_12/2015	M	20,00	8,51	10,40	208,00
9.4	74130/003	DISJUNTOR TERMOMAGNETICO BIPOLAR PADRAO NEMA (AMERICANO) 10 A 50A 240V, FORNECIMENTO E INSTALACAO	UN	6,00	49,04	59,94	359,64
9.5	AMM ELE 001	FORNECIMENTO E INSTALAÇÃO DE DISPOSITIVO DPS CLASSE II, 1 POLO, TENSAO MAXIMA DE 175 V, CORRENTE MAXIMA DE *45* KA (TIPO AC)	UN	3,00	81,83	100,02	300,06
9.6	AMM ELE 003	FORNECIMENTO E INSTALAÇÃO DE ELETRODUTODUTO PEAD FLEXIVEL PAREDE SIMPLES CORRUGACAO HELICOIDAL, COR PRETA, SEM ROSCA, DE 1 1/2", PARA CABEAMENTO SUBTERRANEO (NBR 15715)	M	175,00	9,57	11,69	2.045,76
9.7	74131/004	QUADRO DE DISTRIBUICAO DE ENERGIA DE EMBUTIR, EM CHAPA METALICA, PARA 18 DISJUNTORES TERMOMAGNETICOS MONOPOLARES, COM BARRAMENTO TRIFASICO E NEUTRO, FORNECIMENTO E INSTALACAO	UN	1,00	370,45	452,80	452,80
9.8	AMM ELE 002	FORNECIMENTO E INSTALAÇÃO DE PLACA DE SINALIZAÇÃO DE ENERGIA (20X20CM)	UN	1,00	21,66	26,47	26,47
9.9	83447	CAIXA DE PASSAGEM 40X40X50 FUNDO BRITA COM TAMPA	UN	1,00	181,36	197,23	197,23
9.10	83446	CAIXA DE PASSAGEM 30X30X40 COM TAMPA E DRENO BRITA	UN	8,00	150,47	183,91	1.471,28
9.11	83443	CAIXA DE PASSAGEM 20X20X25 FUNDO BRITA COM TAMPA	UN	4,00	45,68	59,83	223,32
9.12	73783/008	POSTE CONCRETO SEÇÃO CIRCULAR COMPRIMENTO=11M E CARGA NOMINAL 200KG INCLUSIVE ESCAVACAO EXCLUSIVE TRANSPORTE - FORNECIMENTO E COLOCAÇÃO	UN	7,00	1.134,64	1.386,87	9.708,09
9.13	AMM ELE 005	FORNECIMENTO E INSTALAÇÃO DE SUPORTE TIPO PÉTALA PARA FIXAÇÃO DE TRÊS (3) LUMINARIAS LUMINARIAS EM POSTE DE CONCRETO CIRCULAR LUMINARIA FECHADA PARA ILUMINAÇÃO PÚBLICA - LAMPADAS DE 250/500W - FORNECIMENTO E INSTALACAO (EXCLUINDO LAMPADAS)	UN	7,00	119,01	145,46	1.018,23
9.14	83478	LAMPADA VAPOR METALICO 400W - FORNECIMENTO E INSTALACAO	UN	21,00	248,69	303,97	6.383,37
9.15	72278	LAMPADA VAPOR METALICO 400W - FORNECIMENTO E INSTALACAO	UN	21,00	59,70	77,97	1.532,37
9.16	AMM ELE 004	FORNECIMENTO E INSTALAÇÃO DE REATOR PARA LÂMPADA DE VAPOR METÁLICO DE 400W USO EXTERNO	UN	21,00	110,43	134,97	2.834,37
9.17	83399	RELÉ FOTOELÉTRICO P/ COMANDO DE ILUMINAÇÃO EXTERNA 220V/1000W FORNECIMENTO E INSTALACAO	UN	25,00	28,39	34,70	867,50
9.18	AMM ELE 007	FORNECIMENTO E INTALAÇÃO DE ARANDELA C/ BASE EM CHAPA DE AÇO PINTADA E GLOBO DE VIDRO LEITOSO- BOCA 10CM DIAM 20CM	UN	4,00	60,96	74,51	298,04
9.19	93045	LÂMPADA FLUORESCENTE ESPIRAL BRANCA 45 W, BASE E27 - FORNECIMENTO E INSTALAÇÃO	UN	4,00	30,77	37,61	150,44
9.20	95778	CONDULETE DE ALUMÍNIO, TIPO C, PARA ELETRODUTO DE AÇO GALVANIZADO DN 20 MM (3/4"), APARENTE - FORNECIMENTO E INSTALAÇÃO. AF_11/2016_P	UN	4,00	19,66	24,03	96,12
9.21	95745	ELETRODUTO DE AÇO GALVANIZADO, CLASSE LEVE, DN 20 MM (3/4), APARENTE, INSTALADO EM TETO - FORNECIMENTO E INSTALAÇÃO. AF_11/2016_P	M	12,00	18,86	23,05	276,60
9.22	AMM ELE 006	FORNECIMENTO E INSTALAÇÃO DE ABRACADEIRA TIPO D 3/4" C/ PARAFUSO" (COMPOSIÇÃO REPRESENTATIVA) DO SERVIÇO DE ALVENARIA DE VEDAÇÃO DE BLOCOS VAZADOS DE CERÂMICA DE 9X19X19CM (ESPESSURA 9CM), PARA EDIFICAÇÃO HABITACIONAL UNIFAMILIAR (CASA) E EDIFICAÇÃO PÚBLICA PADRÃO. AF_11/2014	UN	6,00	5,75	7,02	42,12
9.23	89168	CHAPISCO APLICADO EM ALVENARIAS E ESTRUTURAS DE CONCRETO INTERNAS, COM COLHER DE PEDREIRO. ARGAMASSA TRAÇO 1 3 COM PREPARO EM BETONEIRA 400L. AF_06/2014	M2	3,00	64,40	78,71	236,13
9.24	87879	APLICAÇÃO MANUAL DE PINTURA COM TINTA LÁTEX PVA EM PAREDES DUAS DEMÃOS. AF_06/2014	M2	6,83	2,80	3,42	23,35
9.25	88487	ESCAVAÇÃO MANUAL DE VALA COM PROFUNDIDADE MENOR OU IGUAL A 1,30 M. AF_03/2016	M3	6,83	7,85	9,59	65,49
9.26	93358	REATERRO MANUAL APOIADO COM SOQUETE. AF_10/2017	M3	26,25	61,95	75,72	1.987,65
9.27	96995	HASTE DE ATERRAMENTO 5/8 PARA SPDA - FORNECIMENTO E INSTALAÇÃO. AF_12/2017	M3	26,25	37,56	45,90	1.204,87
9.28	96985	CABO DE COBRE NU 16MM2 - FORNECIMENTO E INSTALACAO	UN	3,00	39,15	47,85	143,55
9.29	72251	FORNECIMENTO E INSTALAÇÃO DE PADRÃO DE ENTRADA DE ENERGIA CATEGORIA "B2" (ENERGISA)	M	9,00	12,84	15,69	141,21
9.30	AMM ELE 008	FORNECIMENTO E INSTALAÇÃO DE PADRÃO DE ENTRADA DE ENERGIA CATEGORIA "B2" (ENERGISA)	UN	1,00	999,84	1.222,10	1.222,10

Barros
Amanda Maria M. de Barros
Arquiteta e Urbanista
Engenheira de Segurança de Trabalho
CRM 44856/0



ESTADO DE MATO GROSSO
PREFEITURA MUNICIPAL DE BARRA DO BUGRES

Ref.: Tabela de Serviços
SINAPI (ABRIL/2018)
e/ou composições PiniTCPO

NÃO DESONERADO

BDI 22,23%



OBRA: IMPLANTAÇÃO DE PRAÇA COM ACADEMIA NO JARDIM ALVORECER
LOCAL: RUA JARACATIÁ, AVENIDA CONSTITUINTE, RUA GARDENIA RUA JACARANDÁ, BARRA DO BUGRES-MT
DATA: 15/08/2018
LEIS SOCIAIS: 118,57%

ORÇAMENTO

10.1	95675	HIDRÔMETRO DN 25 (3/4), 5.0 M ³ /H FORNECIMENTO E INSTALAÇÃO. AF_11/2016	UN	1,00	120,21	146,93	146,93
10.2	95676	CAIXA EM CONCRETO PRÉ-MOLDADO PARA ABRIGO DE HIDRÔMETRO COM DN 20 (3/4) FORNECIMENTO E INSTALAÇÃO. AF_11/2016	UN	1,00	84,74	103,57	103,57
10.3	73933/004	PORTA DE FERRO DE ABRIR TIPO BARRA CHATA, COM REQUADRO E GUARNIÇÃO COMPLETA	M2	0,36	425,67	520,29	187,30
10.4	89356	TUBO, PVC, SOLDÁVEL, DN 25MM, INSTALADO EM RAMAL OU SUB-RAMAL DE ÁGUA - FORNECIMENTO E INSTALAÇÃO. AF_12/2014	M	45,50	16,27	19,88	904,54
10.5	89357	TUBO, PVC, SOLDÁVEL, DN 32MM, INSTALADO EM RAMAL OU SUB-RAMAL DE ÁGUA - FORNECIMENTO E INSTALAÇÃO. AF_12/2014	M	80,00	22,28	27,23	2.178,40
10.6	96995	REATERRO MANUAL APOILOADO COM SOQUETE. AF_10/2017	M3	12,55	37,56	45,90	576,04
10.7	AMM HID 001	EXECUÇÃO DE BERÇO DE AREIA	UN	3,77	70,94	86,70	326,85
10.8	AMM CIV 007	REGULARIZAÇÃO E COMPACTAÇÃO MANUAL DE TERRENO COM SOQUETE	M2	25,10	5,16	6,30	158,13
10.9	93382	REATERRO MANUAL DE VALAS COM COMPACTAÇÃO MECANIZADA. AF_04/2016	M3	8,75	20,83	25,46	222,77
10.10	89408	JOELHO 90 GRAUS, PVC, SOLDÁVEL, DN 25MM, INSTALADO EM RAMAL DE DISTRIBUIÇÃO DE ÁGUA - FORNECIMENTO E INSTALAÇÃO. AF_12/2014	UN	1,00	4,46	5,45	5,45
10.11	89366	JOELHO 90 GRAUS COM BUCHA DE LATÃO, PVC, SOLDÁVEL, DN 25MM, X 3/4 INSTALADO EM RAMAL OU SUB-RAMAL DE ÁGUA - FORNECIMENTO E INSTALAÇÃO. AF_12/2014	UN	4,00	11,16	13,64	54,56
10.12	89398	TE PVC, SOLDÁVEL, DN 32MM, INSTALADO EM RAMAL OU SUB-RAMAL DE ÁGUA - FORNECIMENTO E INSTALAÇÃO. AF_12/2014	UN	3,00	12,31	15,04	45,12
10.13	AMM HID 002	TE PVC SOLDÁVEL COM ROSCA ÁGUA FRIA 32MMX32MMX3/4"	M2	4,00	16,87	20,62	82,48
10.14	AMM HID 003	BUCHA REDUÇÃO PVC SOLD CURTA P/ ÁGUA FRIA PRED 32MMX25MM	M2	5,00	7,44	9,09	45,45
10.15	89987	REGISTRO DE GAVETA BRUTO, LATÃO, ROSCAVEL, 3/4", COM ACABAMENTO E CANOPLA CROMADOS FORNECIDO E INSTALADO EM RAMAL DE ÁGUA. AF_12/2014	UN	1,00	36,58	44,83	44,83
10.16	89383	ADAPTADOR CURTO COM BOLSA E ROSCA PARA REGISTRO, PVC, SOLDÁVEL, DN 25MM X 3/4, INSTALADO EM RAMAL OU SUB-RAMAL DE ÁGUA - FORNECIMENTO E INSTALAÇÃO. AF_12/2014	UN	2,00	5,12	6,25	12,50
10.17	83448	CAIXA DE PASSAGEM 50X50X60 FUNDO BRITA C/ TAMPA	UN	8,00	243,99	298,22	2.385,76
10.18	86914	TORNEIRA CROMADA 1/2" OU 3/4" PARA TANQUE, PADRÃO MÉDIO - FORNECIMENTO E INSTALAÇÃO. AF_12/2013	UN	8,00	37,47	45,79	366,32

Arquiteta
A. Maria J. M. de Barros
Arquiteta e Urbanista
Engenheira de Segurança do Trabalho
C.R.U. 43997/01

	ESTADO DE MATO GROSSO	Ref.: Tabela de Serviços SINAPI (ABRIL/2018) e/ou composições PiniTCPO	P. M. Fls nº
	PREFEITURA MUNICIPAL DE BARRA DO BUGRES	BDI 22,23%	
OBRA:	IMPLANTAÇÃO DE PRAÇA COM ACADEMIA NO JARDIM ALVORECER	DATA:	15/08/2018
LOCAL:	RUA JARACATIÁ, AVENIDA CONSTITUINTE, RUA GARDENIA RUA JACARANDÁ, BARRA DO BUGRES- MT	LEIS SOCIAIS:	118,57%
COMPOSIÇÃO DE PREÇOS / CIVIL			

SINAPI ou Cot. De Mercado	COMPONENTES	UN	Quantidade	Custos Unit. (R\$)	Custos Total (R\$)
90790	MESTRE DE OBRAS COM ENCARGOS COMPLEMENTARES	H	320,00	30,77	9.846,40
90777	ENGENHEIRO CIVIL DE OBRA JUNIOR COM ENCARGOS COMPLEMENTARES	H	32,00	93,42	2.989,44
				Total R\$	12.835,84

COMPONENTES	UN	CALCULO
MESTRE DE OBRAS COM ENCARGOS COMPLEMENTARES	H	4HR*5DIAS*4SEMANAS*4MESES
ENGENHEIRO CIVIL DE OBRA JUNIOR COM ENCARGOS COMPLEMENTARES	H	2HR*5DIAS*4SEMANAS*4MESES

SINAPI ou Cot. De Mercado	COMPONENTES	UN	Quantidade	Custos Unit. (R\$)	Custos Total (R\$)
1523	CONCRETO USINADO CONVENCIONAL (NAO BOMBEAVEL) CLASSE DE RESISTENCIA C15, COM BRITA 1 E 2, SLUMP = 80 MM +/- 10 MM (NBR 8953)	M3	0,092	285,76	26,28
87316	ARGAMASSA TRAÇO 1.4 (CIMENTO E AREIA GROSSA) PARA CHAPISCO CONVENCIONAL, PREPARO MECÂNICO COM BETONEIRA 400 L. AF. 06/2014	M3	0,005	289,64	1,44
92410	MONTAGEM E DESMONTAGEM DE FÔRMA DE PILARES RETANGULARES E ESTRUTURAS SIMILARES COM ÁREA MÉDIA DAS SFÇÕES MENOR OU IGUAL A 0,25 M², PE-DIREITO SIMPLS. EM MADEIRA SERRADA, 2 UTILIZAÇÕES. AF. 12/2015	M2	0,641	96,48	61,85
88260	CALCETEIRO COM ENCARGOS COMPLEMENTARES	H	0,085	19,20	1,63
88316	SERVENTE COM ENCARGOS COMPLEMENTARES	H	0,031	15,66	0,48
				Total R\$	91,68

**COMPOSIÇÃO BASEADA NA TABELA SINAPI - CÓDIGO 74138/1 DEZ/2015

SINAPI ou Cot. De Mercado	COMPONENTES	UN	Quantidade	Custos Unit. (R\$)	Custos Total (R\$)
96995	REATERRO MANUAL APOIADO COM SOQUETE. AF. 10/2017	M3	0,019	37,56	0,71
88631	ARGAMASSA TRAÇO 1.4 (CIMENTO E AREIA MÉDIA), PREPARO MANUAL. AF. 08/2014	M3	0,0013	377,65	0,49
4059	MEIO-FIO OU GUIA DE CONCRETO, PRE-MOLDADO, COMP 1 M, *30 X 15/ 12* CM (H X L1/L2)	M	1,000	20,55	20,55
88309	PEDREIRO COM ENCARGOS COMPLEMENTARES	H	0,250	19,49	4,87
88316	SERVENTE COM ENCARGOS COMPLEMENTARES	H	1,135	15,66	17,77
				Total R\$	44,39

**COMPOSIÇÃO BASEADA NA TABELA SINAPI - CÓDIGO 74223/1 DEZ/2015

SINAPI ou Cot. De Mercado	COMPONENTES	UN	Quantidade	Custos Unit. (R\$)	Custos Total (R\$)
34357	RE-JUNTE COLORIDO, CIMENTICIO	KG	0,52	3,18	1,65
34353	ARGAMASSA COLANTE AC-II	KG	4,0000	1,00	4,00
COTAÇÃO	PISO PODOÁTIL 25X25 CM	M2	1,05	76,80	80,64
88309	PEDREIRO COM ENCARGOS COMPLEMENTARES	H	0,50	19,49	9,74
88316	SERVENTE COM ENCARGOS COMPLEMENTARES	H	1,20	15,66	18,79
				TOTAL R\$	114,82

**COMPOSIÇÃO BASEADA NA TABELA ORSE CÓDIGO 07324/ORSE - MAIO/2017. 16 PEÇAS/M²

DATA	NOME DA EMPRESA FORNECEDORA	VALOR COTADO	CNPJ	TELEFONE	CONTATO
28/05/2018	GEOBLOCOS	5,00	13.537.179/0001-62	(65) 3667-4802	FREDERICO
30/05/2018	LADRIART'S	4,80	24.569.059/000163	(65) 3628-3496	REGIANE
05/06/2018	PANTANAL INDUSTRIA DE PISOS DRENANTES LTDA	4,70	22.229.537/0001-60	(65) 3055-1510	ALEXANDRE

DATA	NOME DA EMPRESA FORNECEDORA	VALOR COTADO	CNPJ	TELEFONE	CONTATO
28/05/2018	GEOBLOCOS	80,00	13.537.179/0001-62	(65) 3667-4802	FREDERICO
30/05/2018	LADRIART'S	76,80	24.569.059/000163	(65) 3628-3496	REGIANE
05/06/2018	PANTANAL INDUSTRIA DE PISOS DRENANTES LTDA	75,20	22.229.537/0001-60	(65) 3055-1510	ALEXANDRE

SINAPI ou Cot. De Mercado	COMPONENTES	UN	Quantidade	Custos Unit. (R\$)	Custos Total (R\$)
01	LIXEIRA SELETIVA - 5 CESTOS DE 60 LITROS	UN	1,00	860,00	860,00
94963	CONCRETO FCK = 15MPA, TRAÇO 1.3.4.3.5 (CIMENTO/ AREIA MÉDIA/ BRITA 1) - PREPARO MECÂNICO COM BETONEIRA 400 L. AF. 07/2016	M3	0,016	276,74	4,42
92873	LANÇAMENTO COM USO DE BALDES, ADENSAMENTO E ACABAMENTO DE CONCRETO EM ESTRUTURAS. AF. 12/2015	M3	0,016	159,50	2,56
93358	ESCAVAÇÃO MANUAL DE VALA COM PROFUNDIDADE MENOR OU IGUAL A 1,30 M. AF. 03/2016	M3	0,016	61,95	0,99
88309	PEDREIRO COM ENCARGOS COMPLEMENTARES	H	0,30	19,49	5,84
88316	SERVENTE COM ENCARGOS COMPLEMENTARES	H	0,30	15,66	4,69
				TOTAL R\$	875,49

**COMPOSIÇÃO BASEADA NO CÓDIGO 09369/ORSE - FEVEREIRO/2018

Andréia Sylvia M. de Barros Costa
Arquiteta e Urbanista
Engenheira de Segurança do Trabalho
CRP 47859/01

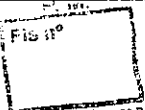
	<p align="center">ESTADO DE MATO GROSSO</p>	<p align="center">Ref.: Tabela de Serviços SINAPI (ABRIL/2018) e/ou composições PráTCPO</p>			
	<p align="center">PREFEITURA MUNICIPAL DE BARRA DO BUGRES</p>	<p align="center">BDI 22,23%</p>			
<p>OBRA: IMPLANTAÇÃO DE PRAÇA COM ACADEMIA NO JARDIM ALVORECER</p>		<p>DATA: 15/08/2018</p>			
<p>LOCAL: RUA JARACATIÁ, AVENIDA CONSTITUINTE, RUA GARDENIA RUA JACARANDÁ, BARRA DO BUGRES- MT</p>		<p>LEIS SOCIAIS: 118,57%</p>			
<p>COMPOSIÇÃO DE PREÇOS / CIVIL</p>					
DATA	NOME DA EMPRESA FORNECEDORA	VALOR COTADO	CNPJ	TELEFONE	CONTATO
04/07/2018	UNIVERSO DOS PLÁSTICOS	945,00	03.640.421/0001-75	(65) 3627-4319	LUOMILA
29/05/2018	MULTIVENDAS	666,00	32.931.412/0001-31	(65) 3618-2700	DANIEL
16/04/2018	INNOVA PRODUTOS E EQUIPAMENTOS DE LIMPEZA	860,00	11.005.890/0001-40	(65) 3667-3030	MARCIA

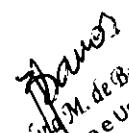
 Andréa Siqueira M. de Barros O.E. 112
 Engenheira de Segurança do Trabalho
 C.R.T. 44565/11

	ESTADO DE MATO GROSSO PREFEITURA MUNICIPAL DE BARRA DO BUGRES	Ref.: Tabela de Serviços SINAPI (ABRIL/2018) e/ou composições PiniTCPO	BDI 22,23%	Fio nº
	OBRA: IMPLANTAÇÃO DE PRAÇA COM ACADEMIA NO JARDIM ALVORECER LOCAL: RUA JARACATIÁ, AVENIDA CONSTITUINTE, RUA GARDENIA RUA JACARANDÁ, BARRA DO BUGRES-MT		DATA: 15/08/2018 LEIS SOCIAIS: 118,57%	
COMPOSIÇÃO DE PREÇOS / CIVIL				

SINAPI ou Cot. De Mercado	COMPONENTES	UN	Quantidade	Custos Unif. (R\$)	Custos Total (R\$)
10848	PLACA DE INAUGURAÇÃO METÁLICA, 40" CM X 60" CM	UN	1,00	1.055,26	1.055,26
88309	PEDREIRO COM ENCARGOS COMPLEMENTARES	H	1,500	19,49	29,23
				Total R\$	1.084,49

**COMPOSIÇÃO BASEADA NA TABELA SINAPI - CÓDIGO 84122. COMPOSIÇÃO ANALÍTICA AGOSTO/2016

SINAPI ou Cot. De Mercado	COMPONENTES	UN	Quantidade	Custos Unif. (R\$)	Custos Total (R\$)
88316	SERVEANTE COM ENCARGOS COMPLEMENTARES	H	0,330	15,66	5,16
				Total R\$	5,16

**COMPOSIÇÃO BASEADA NA TABELA SINAPI - CÓDIGO 5622. COMPOSIÇÃO ANALÍTICA JUNHO/2011

SINAPI ou Cot. De Mercado	COMPONENTES	UN	Quantidade	Custos Unif. (R\$)	Custos Total (R\$)
4115	MADÉIRA ROLICA TRATADA, EUCALIPTO OU EQUIVALENTE DA REGIÃO, H = 3 M, D = 12 A 15 CM	M	2,42	10,54	25,50
COMP 02	ALVENARIA PEDRA CALCÁREA ARGAMASSADA C/ CIMENTO E AREIA TRACO T-4 (1:5) - 1 SACO CIMENTO 50KG / 5 PADIOLAS AREIA DIM. 0,3520,45X0,23M - CONFECCÃO MECÂNICA E TRANSPORTE	M3	0,089	372,01	29,76
COMP 08	CONCRETO SIMPLES FABRICADO NA OBRA, FCK=13,5 MPa, LANÇADO E ADENSADO	M3	0,010	482,63	4,82
COMP 06	CONCRETO SIMPLES USINADO FCK=25MPa, BOMBEADO, LANÇADO E ADENSADO EM SUPERESTRUTURA	M3	0,270	321,16	86,71
92921	ARMAÇÃO DE ESTRUTURAS DE CONCRETO ARMADO, EXCETO VIGAS, PILARES, LAJES E FUNDAÇÕES, UTILIZANDO AÇO CA-50 DE 12,5 MM - MONTAGEM AF 12/2015	KG	16,20	6,07	98,33
93358	ESCAVAÇÃO MANUAL DE VALA COM PROFUNDIDADE MENOR OU IGUAL A 1,30 M, AF 03/2016	M3	0,130	61,95	8,05
COMP 09	ARGAMASSA EM VOLUME - CIMENTO, CAL E AREIA TRACO T-5 (1:2:8) - 1 SACO CIMENTO 50 KG / 2 SACOS CAL 20 KG / 8 PADIOLAS DE AREIA DIM 0,35 X 0,45 X 0,13 M - CONFECCÃO MECÂNICA E TRANSPORTE	M3	0,012	319,40	3,83
COMP 10	FORMA PLANA PARA ESTRUTURAS, EM COMPENSADO PLASTIFICADO DE 12MM, 07 USOS, INCLUSIVE ESCORAMENTO - REVISADA 07.2015	M2	1,840	35,10	64,58
84645	VERNIZ SINTÉTICO BRILHANTE, 2 DEMAOS	M2	1,140	16,37	18,66
88309	PEDREIRO COM ENCARGOS COMPLEMENTARES	H	2,00	19,49	38,98
88316	SERVEANTE COM ENCARGOS COMPLEMENTARES	H	2,00	15,66	31,32
				TOTAL R\$	410,54

**COMPOSIÇÃO BASEADA NO ORSE. COD. 04447 NOV/2017

SINAPI ou Cot. De Mercado	COMPONENTES	UN	Quantidade	Custos Unif. (R\$)	Custos Total (R\$)
370	AREIA MÉDIA - POSTO JAZIDA/FORNECEDOR (RETIRADO NA JAZIDA, SEM TRANSPORTE)	M3	1,08	56,25	60,75
1379	CIMENTO PORTLAND COMPOSTO CP II-32	KG	300,00	0,49	147,00
88316	SERVEANTE COM ENCARGOS COMPLEMENTARES	H	4,00	15,66	62,64
				TOTAL R\$	270,39

**COMPOSIÇÃO BASEADA NO ORSE. COD. 01906 NOV/2017

SINAPI ou Cot. De Mercado	COMPONENTES	UN	Quantidade	Custos Unif. (R\$)	Custos Total (R\$)
4730	PEDRA DE MÃO OU PEDRA RACHÃO PARA ARRIMO/FUNDAÇÃO (POSTO PEDREIRA/FORNECEDOR, SEM FRETE)	M3	1,20	66,67	80,00
COMP 01	ARGAMASSA CIMENTO E AREIA TRACO T-4 (1:5) - 1 SACO CIMENTO 50KG / 5 PADIOLAS AREIA DIM 0,3520,45X0,23M - CONFECCÃO MECÂNICA E TRANSPORTE	M3	0,30	270,39	81,11
88309	PEDREIRO COM ENCARGOS COMPLEMENTARES	H	6,00	19,49	116,94
88316	SERVEANTE COM ENCARGOS COMPLEMENTARES	H	6,00	15,66	93,96
				TOTAL R\$	372,01

**COMPOSIÇÃO BASEADA NO ORSE. COD. 00091 NOV/2017

SINAPI ou Cot. De Mercado	COMPONENTES	UN	Quantidade	Custos Unif. (R\$)	Custos Total (R\$)
367	AREIA GROSSA - POSTO JAZIDA/FORNECEDOR (RETIRADO NA JAZIDA, SEM TRANSPORTE)	M3	0,943	54,00	50,92
1379	CIMENTO PORTLAND COMPOSTO CP II-32	KG	255,000	0,49	124,95
4718	PEDRA BRITADA N. 2 (19 A 38 MM) POSTO PEDREIRA/FORNECEDOR, SEM FRETE	M3	0,627	63,77	39,98
4721	PEDRA BRITADA N. 1 (9,5 A 19 MM) POSTO PEDREIRA/FORNECEDOR, SEM FRETE	M3	0,209	63,77	13,32
88316	SERVEANTE COM ENCARGOS COMPLEMENTARES	H	6,001	15,66	93,96
				TOTAL R\$	323,13

**COMPOSIÇÃO BASEADA NO ORSE. COD. 00124 NOV/2017

Anaíra Sylvia M. de Barros Oliveira
 Arquiteta e Urbanista
 Engenheira de Segurança do Trabalho
 CREA/MT 00011

	ESTADO DE MATO GROSSO	Ref.: Tabela de Serviços SINAPI (ABRIL/2018) e/ou composições PNITCPO	Fis nº
	PREFEITURA MUNICIPAL DE BARRA DO BUGRES	BDI 22,23%	Barra do Bugres

OBRA: IMPLANTAÇÃO DE PRAÇA COM ACADEMIA NO JARDIM ALVORECER DATA: 15/08/2018
 LOCAL: RUA JARACATIA, AVENIDA CONSTITUINTE RUA GARDENIA RUA JACARANDÁ, BARRA DO BUGRES- MT LEIS SOCIAIS: 118,57%

COMPOSIÇÃO DE PREÇOS / CIVIL

SINAPI ou Cot. De Mercado	COMPONENTES	UN	Quantidade	Custos Unit. (R\$)	Custos Total (R\$)
34493	CONCRETO USINADO BOMBEÁVEL, CLASSE DE RESISTENCIA C25, COM BRITA 0 E 1, SLUMP = 100 +/- 20 MM. EXCLUÍ SERVIÇO DE BOMBAMENTO (NBR 8953)	M3	1,00	294,68	294,68
92874	LANÇAMENTO COM USO DE BOMBA, ADENSAMENTO E ACABAMENTO DE CONCRETO EM ESTRUTURAS AF 12/2015	M3	1,00	26,48	26,48
				TOTAL R\$	321,16

**COMPOSIÇÃO BASEADA NO ORSE. CÓD. 00098NOV/2017

SINAPI ou Cot. De Mercado	COMPONENTES	UN	Quantidade	Custos Unit. (R\$)	Custos Total (R\$)
92873	LANÇAMENTO COM USO DE BALDES, ADENSAMENTO E ACABAMENTO DE CONCRETO EM ESTRUTURAS AF 12/2015	M3	1,00	159,50	159,50
COMP 03	CONCRETO SIMPLES FABRICADO NA OBRA, FCK=13,5 MPA (B1/B2), SEM LANÇAMENTO E ADENSAMENTO	M3	1,00	323,13	323,13
				TOTAL R\$	482,63

**COMPOSIÇÃO BASEADA NO ORSE. CÓD. 00095NOV/2017

SINAPI ou Cot. De Mercado	COMPONENTES	UN	Quantidade	Custos Unit. (R\$)	Custos Total (R\$)
367	AREIA GROSSA - POSTO JAZIDA/FORNECEDOR (RETIRADO NA JAZIDA, SEM TRANSPORTE)	M3	1,216	54,00	65,66
1106	CAL HIDRATADA CH. I PARA ARGAMASSAS	KG	182,00	0,56	101,92
1379	CIMENTO PORTLAND COMPOSTO CP II-32	KG	182,00	0,49	99,18
88316	SERVENTE COM ENCARGOS COMPLEMENTARES	H	4,00	15,66	62,64
				TOTAL R\$	319,40

**COMPOSIÇÃO BASEADA NO ORSE. CÓD. 03308NOV/2017

SINAPI ou Cot. De Mercado	COMPONENTES	UN	Quantidade	Custos Unit. (R\$)	Custos Total (R\$)
20209	PEÇA DE MADEIRA APARELHADA *7,5 X 7,5* CM (3 X 3) MACARANDUBA, ANGELIM OU EQUIVALENTE DA REGIÃO	M	0,876	5,22	4,57
333	ARAME GALVANIZADO 14 BWG, D = 2,11 MM (0,026 KG/M)	KG	0,150	13,60	2,04
1347	CHAPA DE MADEIRA COMPENSADA PLASTIFICADA PARA FORMA DE CONCRETO, DE 2,20 X 1,10 M, E = 12 MM	M2	0,167	24,70	4,12
2692	DESMOLDANTE PROTETOR PARA FORMAS DE MADEIRA, DE BASE OLEOSA EMULSIONADA EM AGUA	L	0,020	5,43	0,10
4509	PEÇA DE MADEIRA 3A QUALIDADE 2,5 X 10CM NAO APARELHADA	M	0,778	2,22	1,72
5068	PREGO DE AÇO POLIDO COM CABECA 17 X 21 (2 X 11)	KG	0,025	9,15	0,22
5069	PREGO DE AÇO POLIDO COM CABECA 17 X 27 (2 1/2 X 11)	KG	0,100	9,33	0,93
6193	TABUA MADEIRA 2A QUALIDADE 2,5 X 20,0CM (1 X 8") NAO APARELHADA	M	0,087	4,17	0,36
88282	CARPINTEIRO DE FORMAS COM ENCARGOS COMPLEMENTARES	H	0,904	19,37	17,51
88316	SERVENTE COM ENCARGOS COMPLEMENTARES	H	0,226	15,66	3,53
				TOTAL R\$	35,10

**COMPOSIÇÃO BASEADA NO ORSE. CÓD. 03366NOV/2017

Handwritten signature: Barros
 André Sérgio M. de Barros Jr.
 Arquiteta e Urbanista
 Engenharia de Segurança do Trabalho
 C.R.C. 000000-0



ESTADO DE MATO GROSSO
PREFEITURA MUNICIPAL DE BARRA DO BUGRES



OBRA: IMPLANTAÇÃO DE PRAÇA COM ACADEMIA NO JARDIM ALVORECER
 LOCAL: RUA JARACATIA, AVENIDA CONSTITUINTE, RUA GARDENIA RUA JACARANDÁ, BARRA DO
 DATA: 15/08/2018
 LEIS SOCIAIS: 118,57%

COMPOSIÇÃO DE PREÇOS - PLAYGROUND

Cot. A	Cot. B	Cot. C
R\$ 9.100,00	R\$ 9.100,00	R\$ 9.100,00
R\$ 2.050,00	R\$ 2.050,00	R\$ 930,00
R\$ 2.900,00	R\$ 1.890,00	R\$ 1.890,00
R\$ 2.170,00	R\$ 2.170,00	R\$ 2.120,00
R\$ 2.038,00	R\$ 2.038,00	R\$ 1.266,00
R\$ 1.071,98	R\$ 1.071,98	R\$ 15.300,00
R\$ 17.788,00		

DATA	NOME DA EMPRESA FORNECEDORA	CNPJ	TELEFONE	CONTATO
21/06/2018	TCM ESPORTES (Cot. A)	15.533.849/0001-06	(44) 3222-4620	BETO
25/05/2018	ZIOBER BRASIL (Cot. B)	08.374.053/0001-84	(44) 3029-4410	ANA LIMA
11/05/2018	LIFE (Cot. C)	15.059.145/0001-35	(11)4021-1999	ELEN

SINAPI ou Cot. De Mercado	COMPONENTES	UN	Quantidade	Custos Unit. (R\$)	Custos Total (R\$)
01	MULTI INFANTIL	UN	1,00	9.250,00	9.250,00
93358	ESCAVAÇÃO MANUAL DE VALA COM PROFUNDIDADE MENOR OU IGUAL A 1,30 M. AF 03/2016	M3	0,288	61,95	17,84
94969	CONCRETO FCK = 15MPA, TRAÇO 1:3,4:3,5 (CIMENTO/ AREIA MÉDIA/ BRITA 1)	M3	0,288	271,79	78,27
74157/004	PREPARO MECÂNICO COM BETONEIRA 600 L. AF 07/2016	M3	0,288	102,93	29,64
	LANÇAMENTO/APLICACAO MANUAL DE CONCRETO EM FUNDACOES				
	TOTAL				9.375,75

*** COMPOSIÇÃO BASEADA NO MANUAL DE INSTALAÇÃO ABAIXO

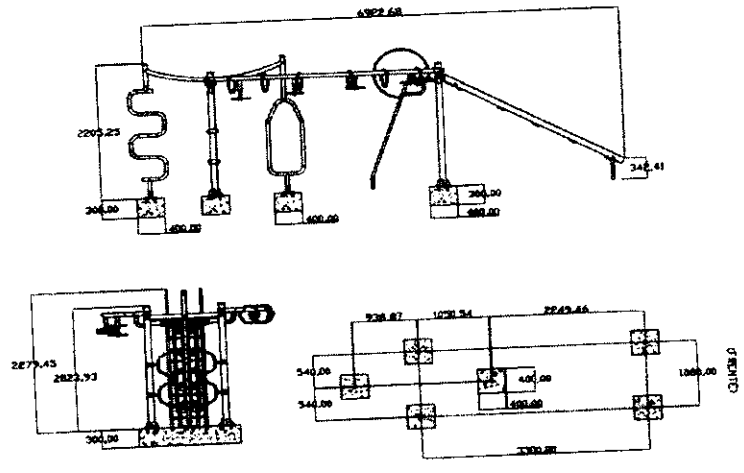

COMPONENTES	UN	CALCULO
MULTI INFANTIL	UN	CONFORME PROJETO ARQUITETÔNICO
ESCAVAÇÃO MANUAL DE VALA EM MATERIAL DE 1A CATEGORIA ATÉ 1,5M EXCLUINDO ESGOTAMENTO / ESCORAMENTO	M3	$(0,40 \times 0,40 \times 0,30) \times 6$
CONCRETO FCK=15MPA, VIRADO EM BETONEIRA, SEM LANÇAMENTO, COM IMPERMEABILIZANTE	M3	$(0,40 \times 0,40 \times 0,30) \times 6$
LANÇAMENTO COM USO DE BALDES, ADENSAMENTO E ACABAMENTO DE CONCRETO EM ESTRUTURAS. AF 12/2015	M3	$(0,40 \times 0,40 \times 0,30) \times 6$

Damas
 Amélia Sônia M. de Barros Silveira
 Arquiteta e Urbanista
 Engenharia de Segurança do Trabalho
 CAV A48570-U



ESTADO DE MATO GROSSO

PREFEITURA MUNICIPAL DE BARRA DO BUGRES

P. M.
Fis nº
Barra do Bugres

OBRA: IMPLANTAÇÃO DE PRAÇA COM ACADEMIA NO JARDIM ALVORECER
LOCAL: RUA JARACATIÁ, AVENIDA CONSTITUINTE, RUA GARDENIA RUA JACARANDA, BARRA DO

DATA: 15/08/2018
LEIS SOCIAIS: 118,57%

COMPOSIÇÃO DE PREÇOS - PLAYGROUND

SINAPI ou Cot. De Mercado	COMPONENTES	UN	Quantidade	Custos Unit. (R\$)	Custos Total (R\$)
02	GANGORRA	UN	1,00	2.050,00	2.050,00
93358	ESCAVAÇÃO MANUAL DE VALA COM PROFUNDIDADE MENOR OU IGUAL A 1,30 M. AF. 03/2016	M3	0,128	61,95	7,92
94969	CONCRETO FCK = 15MPA, TRAÇO 1.3.4.3.5 (CIMENTO/ AREIA MÉDIA/ BRITA 1)	M3	0,128	271,79	34,78
74157/004	PREPARO MECÂNICO COM BETONEIRA 600 L. AF. 07/2016	M3	0,128	102,93	13,17
	LANÇAMENTO/APLICAÇÃO MANUAL DE CONCRETO EM FUNDACOES				
				TOTAL	2.105,87

*** COMPOSIÇÃO BASEADA NO MANUAL DE INSTALAÇÃO ABAIXO

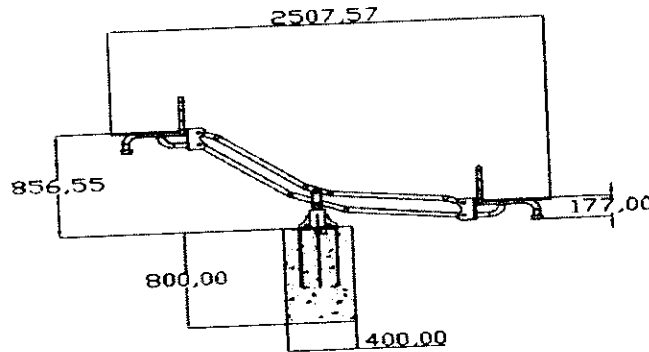

COMPONENTES	UN	CALCULO
GANGORRA	UN	CONFORME PROJETO ARQUITETÓNICO
ESCAVAÇÃO MANUAL DE VALA EM MATERIAL DE 1ª CATEGORIA ATÉ 1,5M EXCLUINDO ESGOTAMENTO / ESCORAMENTO	M3	(0,40*0,40*0,80)
CONCRETO FCK=15MPA, VIRADO EM BETONEIRA, SEM LANÇAMENTO, COM IMPERMEABILIZANTE	M3	(0,40*0,40*0,80)
LANÇAMENTO COM USO DE BALDES, ADENSAMENTO E ACABAMENTO DE CONCRETO EM ESTRUTURAS. AF. 12/2015	M3	(0,40*0,40*0,80)

Handwritten signature: J. S. Barros
 J. S. Barros
 Arquiteta e Urbanista
 Engenheira de Segurança do Trabalho
 CAU 44855-0-0



ESTADO DE MATO GROSSO

PREFEITURA MUNICIPAL DE BARRA DO BUGRES

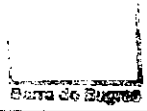

OBRA: IMPLANTAÇÃO DE PRAÇA COM ACADEMIA NO JARDIM ALVORECER DATA: 15/08/2018
 LOCAL: RUA JARACATIÁ, AVENIDA CONSTITUINTE, RUA GARDENIA RUA JACARANDÁ, BARRA DO LEIS SOCIAIS: 118,57%

COMPOSIÇÃO DE PREÇOS -PLAYGROUND

SINAPI ou Cot. De Mercado	COMPONENTES	UN	Quantidade	Custos Unit. (R\$)	Custos Total (R\$)
04	GIRA-GIRA OU CARROSSEL	UN	1,00	2 170,00	2 170,00
93358	ESCAVAÇÃO MANUAL DE VALA COM PROFUNDIDADE MENOR OU IGUAL A 1,30 M. AF_03/2016	M3	0,128	61,95	7,92
94969	CONCRETO FCK = 15MPA, TRAÇO 1:3:4:3,5 (CIMENTO/ AREIA MÉDIA/ BRITA 1)	M3	0,128	271,79	34,78
74157/004	LANÇAMENTO/APLICACAO MANUAL DE CONCRETO EM FUNDACOES	M3	0,128	102,93	13,17
				TOTAL	2.226,87

*** COMPOSIÇÃO BASEADA NO MANUAL DE INSTALAÇÃO ABAIXO

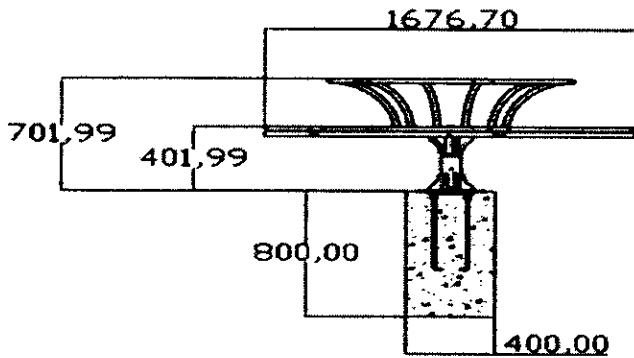

COMPONENTES	UN	CALCULO
GIRA-GIRA OU CARROSSEL	UN	CONFORME PROJETO ARQUITETÔNICO
ESCAVAÇÃO MANUAL DE VALA EM MATERIAL DE 1ª CATEGORIA ATÉ 1,5M EXCLUINDO ESGOTAMENTO / ESCORAMENTO	M3	0,40*0,40*0,80
CONCRETO FCK=15MPA, VIRADO EM BETONEIRA, SEM LANÇAMENTO, COM IMPERMEABILIZANTE	M3	0,40*0,40*0,80
LANÇAMENTO COM USO DE BALDES, ADENSAMENTO E ACABAMENTO DE CONCRETO EM ESTRUTURAS. AF_12/2015	M3	0,40*0,40*0,80

Daves
 Andria Sylvia de Barros Oliveira
 Arquiteta e Urbanista
 Engenharia de Segurança do Trabalho
 C.R.U. 118.570-0



ESTADO DE MATO GROSSO

PREFEITURA MUNICIPAL DE BARRA DO BUGRES

Barra do Bugres

OBRA: IMPLANTAÇÃO DE PRAÇA COM ACADEMIA NO JARDIM ALVORECER
LOCAL: RUA JARACATIA, AVENIDA CONSTITUINTE, RUA GARDENIA RUA JACARANDÁ, BARRA DO

DATA: 15/08/2018
LEIS SOCIAIS: 118,57%

COMPOSIÇÃO DE PREÇOS - PLAYGROUND

SINAPI ou Cot. De Mercado	COMPONENTES	UN	Quantidade	Custos Unit. (R\$)	Custos Total (R\$)
05	BALANÇO DE DOIS LUGARES	UN	1,00	2038,00	2.038,00
93358	ESCAVAÇÃO MANUAL DE VALA COM PROFUNDIDADE MENOR OU IGUAL A 1,30 M. AF_03/2016	M3	0,384	61,95	23,78
94969	CONCRETO FCK = 15MPA, TRAÇO 1:3,4:3,5 (CIMENTO/ AREIA MÉDIA/ BRITA 1)	M3	0,384	271,79	104,36
74157/004	PREPARO MECÂNICO COM BETONEIRA 600 L. AF_07/2016	M3	0,384	102,93	39,52
	LANÇAMENTO/APLICAÇÃO MANUAL DE CONCRETO EM FUNDACOES	M3	0,384		
	TOTAL				2.205,66

*** COMPOSIÇÃO BASEADA NO MANUAL DE INSTALAÇÃO ABAIXO

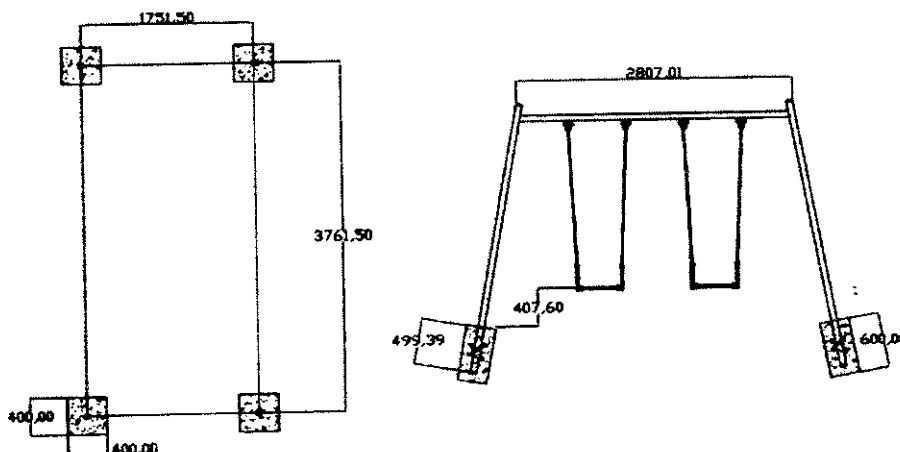

COMPONENTES	UN	CÁLCULO
BALANÇO DE DOIS LUGARES	UN	CONFORME PROJETO ARQUITETÔNICO
ESCAVAÇÃO MANUAL DE VALA EM MATERIAL DE 1A CATEGORIA ATÉ 1,5M EXCLUINDO ESGOTAMENTO / ESCORAMENTO	M3	$(0,40 \times 0,40 \times 0,60) \times 4$
CONCRETO FCK=15MPA, VIRADO EM BETONEIRA, SEM LANÇAMENTO, COM IMPERMEABILIZANTE	M3	$(0,40 \times 0,40 \times 0,60) \times 4$
LANÇAMENTO COM USO DE BALDES, ADENSAMENTO E ACABAMENTO DE CONCRETO EM ESTRUTURAS. AF_12/2015	M3	$(0,40 \times 0,40 \times 0,60) \times 4$

SINAPI ou Cot. De Mercado	COMPONENTES	UN	Quantidade	Custos Unit. (R\$)	Custos Total (R\$)
		UN	1,00	9.375,75	9.375,75
AMM PARQUE 01	FORNECIMENTO E INSTALAÇÃO - MULTI INFANTIL	UN	1,00	2.105,87	2.105,87
AMM PARQUE 02	FORNECIMENTO E INSTALAÇÃO - GANGORRA	UN	1,00	2.447,19	2.447,19
AMM PARQUE 03	FORNECIMENTO E INSTALAÇÃO - ESCALADA OU TREPA-TREPA	UN	1,00	2.225,87	2.225,87
AMM PARQUE 04	FORNECIMENTO E INSTALAÇÃO - GIRA GIRA OU CARRUSSEL	UN	1,00	2.205,66	2.205,66
AMM PARQUE 05	FORNECIMENTO E INSTALAÇÃO - BALANÇO	UN	1,00		
	TOTAL				18.360,94

Dames
 Andrea Sílvia M. de Barros Okamoto
 Arquiteta e Urbanista
 Engenharia de Segurança do Trabalho
 CREA 048/2010

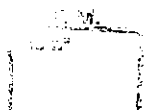
	ESTADO DE MATO GROSSO	Ref.: Tabela de Serviços SINAPI (ABRIL/2018) e/ou composições PiniTCPO		
	PREFEITURA MUNICIPAL DE BARRA DO BUGRES	BDI	22,23%	

OBRA: IMPLANTAÇÃO DE PRAÇA COM ACADEMIA NO JARDIM ALVORECER
 LOCAL: RUA JARACATIA, AVENIDA CONSTITUINTE, RUA GARDENIA RUA JACARANDÁ, BARRA DO BUGRES-MT
 DATA: 15/08/2018
 LEIS SOCIAIS: 118,57%

COMPOSIÇÃO DE PREÇOS / HIDROSSANITARIAS

SINAPI ou Cot. De Mercado	COMPONENTES	UN	Quantidade	Custos Unit. (R\$)	Custos Total (R\$)
370	AREIA MEDIA - POSTO JAZIDA/FORNECEDOR (RETIRADO NA JAZIDA, SEM TRANSPORTE)	M3	1,15	56,25	64,68
88316	SERVENTE COM ENCARGOS COMPLEMENTARES	H	0,40	15,66	6,26
TOTAL R\$					70,94

**COMPOSIÇÃO BASEADA NA TABELA SINAPI- COMPOSIÇÕES ANALITICAS- 08/2015 (CÓD 72948)

SINAPI ou Cot. De Mercado	COMPONENTES	UN	Quantidade	Custos Unit. (R\$)	Custos Total (R\$)
122	ADESIVO PLASTICO PARA PVC, FRASCO COM 850 GR	UN	0,0082	49,68	0,40
3143	FITA VEDA ROSCA EM ROLOS DE 18 MM X 25 M (L X C)	UN	0,0094	7,73	0,07
7103	TE PVC, SOLDAVEL, COM ROSCA NA BOLSA CENTRAL 90 GRAUS, 32 MM X 3/4", PARA AGUA FRIA PREDIAL	UN	1,00	12,12	12,12
20083	SOLUCAO LIMPADORA PARA PVC, FRASCO COM 1000 CM3	UN	0,011	43,14	0,47
88248	AUXILIAR DE ENCANADOR OU BOMBEIRO HIDRÁULICO COM ENCARGOS COMPLEMENTARES	H	0,108	15,46	1,66
88267	ENCANADOR OU BOMBEIRO HIDRÁULICO COM ENCARGOS COMPLEMENTARES	H	0,108	19,97	2,15
TOTAL R\$					16,87

**COMPOSIÇÃO BASEADA NA TABELA SINAPI CÓDIGO 72809 JUNHO/2014

SINAPI ou Cot. De Mercado	COMPONENTES	UN	Quantidade	Custos Unit. (R\$)	Custos Total (R\$)
829	BUCHA DE REDUCAO DE PVC, SOLDAVEL, CURTA, COM 32 X 25 MM, PARA AGUA FRIA PREDIAL	UN	1,0000	0,78	0,78
122	ADESIVO PLASTICO PARA PVC, FRASCO COM 850 GR	UN	0,0620	49,68	3,08
20083	SOLUCAO LIMPADORA PARA PVC, FRASCO COM 1000 CM3	UN	0,0095	43,14	0,40
88248	AUXILIAR DE ENCANADOR OU BOMBEIRO HIDRÁULICO COM ENCARGOS COMPLEMENTARES	H	0,090	15,46	1,39
88267	ENCANADOR OU BOMBEIRO HIDRÁULICO COM ENCARGOS COMPLEMENTARES	H	0,090	19,97	1,79
TOTAL R\$					7,44

**COMPOSIÇÃO BASEADA NA TABELA TCPO 13-15142.8.25.2

 André Svirin M. de Barros Oliveira
 Arquiteta e Urbanista
 Engenharia de Segurança do Trabalho
 CREA 048550-0

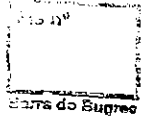
	ESTADO DE MATO GROSSO	Ref.: Tabela de Serviços SINAPI (ABRIL/2018) e/ou composições Pini/TCPO		
		PREFEITURA MUNICIPAL DE BARRA DO BUGRES	BDI	

OBRA: IMPLANTAÇÃO DE PRAÇA COM ACADEMIA NO JARDIM ALVORECER
 LOCAL: RUA JARACATIÁ, AVENIDA CONSTITUINTE - RUA GARDENIA RUA JACARANDA, BARRA DO BUGRES- MT
 DATA: 15/08/2018
 LEIS SOCIAIS: 118,57%

COMPOSIÇÃO DE PREÇOS / ELETRICOS

SINAPI ou Cot. De Mercado	COMPONENTES	UN	Quantidade	Custos Unit. (R\$)	Custos Total (R\$)	
39467	DISPOSITIVO DPS CLASSE II, 1 POLO, TENSÃO MÁXIMA DE 175 V, CORRENTE MÁXIMA DE *45* KA (TIPO AC)	UN	1,00	71,08	71,08	
88264	ELETRICISTA COM ENCARGOS COMPLEMENTARES	H	0,30	20,20	6,06	
88316	SERVENTE COM ENCARGOS COMPLEMENTARES	H	0,30	15,66	4,69	
**COMPOSIÇÃO BASEADA NO BOLETIM ORSE (SET/17) "8894"					TOTAL R\$	81,83

SINAPI ou Cot. De Mercado	COMPONENTES	UN	Quantidade	Custos Unit. (R\$)	Custos Total (R\$)	
37556	PLACA DE SINALIZAÇÃO DE SEGURANÇA CONTRA INCÊNDIO, FOTOLUMINESCENTE, QUADRADA, *20 X 20* CM, EM PVC *2* MM ANTI-CHAMAS (SIMBOLOS, CORES E PICTOGRAMAS CONFORME NBR 13434)	UN	1,00	17,35	17,35	
11950	BUCHA DE NYLON SEM ABA S6, COM PARAFUSO DE 4,20 X 40 MM EM AÇO ZINCADO COM ROSCA SOBERBA, CABECA CHATA E FENDA PHILLIPS	UN	2,00	0,20	0,40	
88316	SERVENTE COM ENCARGOS COMPLEMENTARES	H	0,25	15,66	3,91	
**COMPOSIÇÃO BASEADA NA TABELA DE COMPOSIÇÃO DE CUSTOS UNITÁRIOS DE REFERÊNCIA PARA CONSTRUÇÃO DE OBRAS PÚBLICAS - FUNDAÇÃO IPPUJ JOINVILLE (VOL.3 - 25ª ED.) (DEZ/2015) "C10.72.49.90.025"					TOTAL R\$	21,66

SINAPI ou Cot. De Mercado	COMPONENTES	UN	Quantidade	Custos Unit. (R\$)	Custos Total (R\$)	
39246	ELETRODUTODUTO PEAD FLEXÍVEL PAREDE SIMPLES, CORRUGAÇÃO HELICOIDAL, COR PRETA, SEM ROSCA, DE 1 1/2", PARA CABEAMENTO SUBTERRÂNEO (NBR 15715)	M	1,015	2,50	2,53	
88316	SERVENTE COM ENCARGOS COMPLEMENTARES	H	0,45	15,66	7,04	
**COMPOSIÇÃO DA MÃO DE OBRA BASEADA NO BOLETIM ORSE (SET/17) CÓDIGO "9045"					TOTAL R\$	9,57

Barros
 Arlene S. Silva de Barros Oliveira
 Arquiteta e Urbanista
 Engenheira de Segurança do Trabalho
 C.R.C. 418510-U

	ESTADO DE MATO GROSSO	Ref.: Tabela de Serviços SINAPI (ABRIL/2018) e/ou composições PiniTCPO	
		PREFEITURA MUNICIPAL DE BARRA DO BUGRES	BDI 22,23%

OBRA: IMPLANTAÇÃO DE PRAÇA COM ACADEMIA NO JARDIM ALVORECER
 LOCAL: RUA JARACATIÁ, AVENIDA CONSTITUINTE, RUA GARDENIA RUA JACARANUÁ, BARRA DO BUGRES- MT
 DATA: 15/08/2018
 LEIS SOCIAIS: 118,57%

COMPOSIÇÃO DE PREÇOS / ELÉTRICOS

SINAPI ou Cot. De Mercado	COMPONENTES	UN	Quantidade	Custos Unit. (R\$)	Custos Total (R\$)
COTAÇÃO	REATOR PARA LÂMPADA DE VAPOR METALICO DE 400W USO EXTERNO	UN	1,00	81,84	81,84
88264	ELETRICISTA COM ENCARGOS COMPLEMENTARES	H	0,80	20,20	16,16
88247	AUXILIAR DE ELETRICISTA COM ENCARGOS COMPLEMENTARES	H	0,80	15,54	12,43
**COMPOSIÇÃO DA MÃO DE OBRA BASEADA NO BOLETIM DA SINAPI (NOV/2015) "72281"					TOTAL R\$ 110,43

DATA	NOME DA EMPRESA FORNECEDORA	VALOR COTADO	CNPJ	TELEFONE	CONTATO
28/05/2018	PIZZATO MATERIAIS ELÉTRICOS	73,44	04.181.115/0001-80	(65) 3052-4200	JOSE
19/04/2018	ELETRICISTA	81,84	06.110.817/0002-80	(65) 3051-7844	PATRIANE
05/06/2018	ELETRICISTA PARANA	90,26	08.139.615/0002-96	(65) 3046-4500	DANIEL

SINAPI ou Cot. De Mercado	COMPONENTES	UN	Quantidade	Custos Unit. (R\$)	Custos Total (R\$)
COTAÇÃO	SUPORTE TIPO PETALA PARA FIXAÇÃO DE TRÊS (3) LUMINARIAS LUMINÁRIAS EM POSTE DE CONCRETO CIRCULAR	UN	1,00	40,20	40,20
88264	ELETRICISTA COM ENCARGOS COMPLEMENTARES	H	2,198	20,20	44,39
88316	SERVENTE COM ENCARGOS COMPLEMENTARES	H	2,198	15,66	34,42
**COMPOSIÇÃO BASEADA NO BOLETIM SEINFRA-CE (VERSÃO 23.1) "C3906" OBS: O INSUMO DESTA COMPOSIÇÃO JÁ INCLUI OS DOIS					TOTAL R\$ 119,01

DATA	NOME DA EMPRESA FORNECEDORA	VALOR COTADO	CNPJ	TELEFONE	CONTATO
30/05/2018	PIZZATO MATERIAIS ELÉTRICOS	40,20	04.181.115/0001-80	(65) 3052-4200	LEANDRO
30/05/2018	TO LIGADO MATERIAIS ELÉTRICOS	126,55	07.237.858/0001-13	(65) 3025-4300	PATRIANE



* FICA AQUI SOMENTE DUAS COTAÇÃO POIS AS EMPRESAS CONTATADA, NÃO TRABALHAM COM O MATERIAL COTADO;

EMPRESAS QUE ENTRAMOS EM CONTATO					
	PETEL CUIABÁ	22.760.075/0001-03		(65)3634-5253	DIRCEU
	SELCO	07.624.206/0001-31		(65) 3027-9000	WELLINGTON

SINAPI ou Cot. De Mercado	COMPONENTES	UN	Quantidade	Custos Unit. (R\$)	Custos Total (R\$)
400	ABRACADEIRA EM AÇO PARA AMARRAÇÃO DE ELETRODUTOS, TIPO D, COM 3/4" E PARAFUSO DE FIXAÇÃO	UN	1,00	1,09	1,09
88247	AUXILIAR DE ELETRICISTA COM ENCARGOS COMPLEMENTARES	H	0,30	15,54	4,66
**COMPOSIÇÃO BASEADA NAS TABELA SEINFRA-CE (VERSÃO 24.1) "C0466"					TOTAL R\$ 5,75

SINAPI ou Cot. De Mercado	COMPONENTES	UN	Quantidade	Custos Unit. (R\$)	Custos Total (R\$)
3753	LAMPADA FLUORESCENTE TUBULAR T10, DE 20 OU 40 W, BIVOLT LUMINARIA PLAFON REDONDO COM VIDRO FOSCO DIAMETRO *25* CM, PARA 1 LAMPADA, BASE E27, POTENCIA MAXIMA 40/60 W (NAO INCLUI LAMPADA)	UN	1,00	4,63	4,63
3803	LAMPADA FLUORESCENTE TUBULAR T10, DE 20 OU 40 W, BIVOLT LUMINARIA PLAFON REDONDO COM VIDRO FOSCO DIAMETRO *25* CM, PARA 1 LAMPADA, BASE E27, POTENCIA MAXIMA 40/60 W (NAO INCLUI LAMPADA)	UN	1,00	27,65	27,65
88264	ELETRICISTA COM ENCARGOS COMPLEMENTARES	H	0,80	20,20	16,16
88316	SERVENTE COM ENCARGOS COMPLEMENTARES	H	0,80	15,66	12,52
**COMPOSIÇÃO BASEADA NA TABELA SINAPI (NOV/15) "74041/1"					TOTAL R\$ 60,96

Andréa Sylvia de Barros Oliveira
 Arquiteta e Urbanista
 Engenharia de Segurança do Trabalho
 CREA 01/15570-0

	ESTADO DE MATO GROSSO	Ref.: Tabela de Serviços SINAPI (ABRIL/2018) e/ou composições PiniTCPO			
	PREFEITURA MUNICIPAL DE BARRA DO BUGRES	BDI	22,23%		
OBRA: IMPLANTAÇÃO DE PRAÇA COM ACADEMIA NO JARDIM ALVORECER LOCAL: RUA JARACATIÁ, AVENIDA CONSTITUINTE, RUA GARDENIA RUA JACARANDÁ, BARRA DO BUGRES- MT				DATA: 15/08/2018 LEIS SOCIAIS: 118,57%	
COMPOSIÇÃO DE PREÇOS / ELETRICOS					
SINAPI ou Cot. De Mercado	COMPONENTES	UN	Quantidade	Custos Unit. (R\$)	Custos Total (R\$)
COTAÇÃO	PADRÃO DE ENTRADA DE ENERGIA CATEGORIA "B2" (ENERGISA)	UN	1,00	754,16	754,16
88266	ELETROTÉCNICO COM ENCARGOS COMPLEMENTARES	H	2,00	20,28	40,56
88264	ELETRICISTA COM ENCARGOS COMPLEMENTARES	H	4,00	20,20	80,80
88247	AUXILIAR DE ELETRICISTA COM ENCARGOS COMPLEMENTARES	H	8,00	15,54	124,32
				TOTAL: R\$	900,84
**COMPOSIÇÃO BASEADA NO BOLETIM DA "SECRETARIA MUNICIPAL DE INFRAESTRUTURA E OBRAS URBANAS DA PREFEITURA DE SÃO PAULO" (JUL/17) "09-70-01"					
DATA	NOME DA EMPRESA FORNECEDORA	VALOR COTADO	CNPJ	TELEFONE	CONTATO
04/06/2018	PETEL	932,43	22.760.075/0001-03	(65) 3634-1717	DIRCEU
18/06/2018	ED - SEGURANÇA ELETRÔNICA	630,00	19.002.316/0001-40	(65) 99258-3701	DOUGLAS
04/06/2018	REDE DISTRIBUIDORA	754,16	29.382.143/0001-97	(65) 3634-6949	LUDMYLA

 A. Silva
 Barra do Bugres



ESTADO DE MATO GROSSO

PREFEITURA MUNICIPAL DE BARRA DO BUGRES

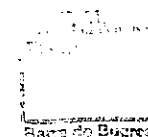

OBRA: IMPLANTAÇÃO DE PRAÇA COM ACADEMIA NO JARDIM ALVORECER
 RUA JARACATIÁ, AVENIDA CONSTITUINTE, RUA GARDENIA RUA JACARANDÁ,
 LOCAL: BARRA DO BUGRES- MT
 DATA: 15/08/2018

MEMORIAL DE CÁLCULO

1.0 ADMINISTRAÇÃO OBRA

1.1	ADMINISTRAÇÃO LOCAL	MESTRE DE OBRAS 3HR*3DIAS*4SEMANAS*5MESES ENG. CIVIL 2HR*1DIAS*4SEMANAS*5MESES	1,00	UN
-----	---------------------	---	------	----

2.0 SERVIÇOS INICIAIS

2.2	LOCAÇÃO CONVENCIONAL DE OBRA, ATRAVÉS DE GABARITO DE TABUAS CORRIDAS PONTALETADAS A CADA 1,50M, SEM REAPROVEITAMENTO	CONFORME PROJETO ARQUITETÔNICO	2.989,30	M2
-----	--	--------------------------------	----------	----

3.0 IMPLANTAÇÃO

3.1	PISO EM CONCRETO 20 MPA PREPARO MECANICO, ESPESSURA 7CM, INCLUSO JUNTAS DE DILATAÇÃO EM MADEIRA	CONFORME PROJETO ARQUITETÔNICO	771,55	M2
3.2	EXECUÇÃO DE PASSEIO EM PISO INTERTRAVADO, COM BLOCO RETANGULAR COR NATURAL DE 20 X 10 CM, ESPESSURA 6 CM. AF. 12/2015	CONFORME PROJETO ARQUITETÔNICO	519,22	M2
3.3	MEIO-FIO SARJETA DE CONCRETO MOLDADO NO LOCAL, USINADO 15 MPA, COM 0,45M BASE X 0,30M ALTURA, REJUNTE EM ARGAMASSA TRAÇO 1:3,5 (CIMENTO AREIA)	CONFORME PROJETO ARQUITETÔNICO	286,04	M
3.4	MEIO-FIO (GUIA) DE CONCRETO PRE-MOLDADO, DIMENSÕES 12X15X30X100CM (FACE SUPERIORXFACE INFERIORXALTURAXCOMPRIMETO), REJUNTE C/ ARGAMASSA 1:4 CIMENTO: AREIA, INCLUINDO ESCAVAÇÃO DE REATERRO	CONFORME PROJETO ARQUITETÔNICO	709,90	M
3.5	PISO TÁTIL DIRECIONAL E/OU ALERTA, DE CONCRETO, COLORIDO, P/DEFICIENTES VISUAIS, DIMENSÕES 25X25CM, APLICADO COM ARGAMASSA AC-II, REJUNTADO	CONFORME PROJETO ARQUITETÔNICO	67,10	M2
3.6	PLANTIO DE GRAMA SAO CARLOS EM LEIVAS	CONFORME PROJETO ARQUITETÔNICO	1.698,53	M2
3.6	PLANTIO DE GRAMA SAO CARLOS EM LEIVAS	CONFORME PROJETO ARQUITETÔNICO	1.698,53	M2

4.0 SERVIÇOS COMPLEMENTARES

4.1	FORNECIMENTO E INSTALAÇÃO DA ACADEMIA DA 3ª IDADE	CONFORME PROJETO ARQUITETÔNICO	1,00	UN
4.2	FORNECIMENTO E INSTALAÇÃO DO PLAYGROUND	CONFORME PROJETO ARQUITETÔNICO	1,00	CJ
4.3	LIXEIRA SELETIVA - 5 CESTOS DE 50 LITROS	CONFORME PROJETO ARQUITETÔNICO	3,00	UN
4.4	FORNECIMENTO E INSTALAÇÃO DE BANCO DE CONCRETO APARENTE, DIM. 0,45X2,00 M, COM ENCOSTO DE MADEIRA	CONFORME PROJETO ARQUITETÔNICO	34,00	UN
4.5	PLACA DE INAUGURAÇÃO EM ALUMINIO 0,40 X 0,60 M - FORNCIMENTO E COLOCAÇÃO	CONFORME PROJETO ARQUITETÔNICO	1,00	M2

Andréa Sylvia M. de Barros Oliveira
 Arquiteta e Urbanista
 Engenheira de Segurança do Trabalho
 CREA 048550-0



ESTADO DE MATO GROSSO

PREFEITURA MUNICIPAL DE BARRA DO BUGRES



OBRA: IMPLANTAÇÃO DE PRAÇA COM ACADEMIA NO JARDIM ALVORECER
 RUA JARACATIÁ, AVENIDA CONSTITUINTE, RUA GARDENIA RUA JACARANDÁ,
 LOCAL: BARRA DO BUGRES- MT
 DATA: 15/08/2018

MEMORIAL DE CÁLCULO

4.6	LIMPEZA FINAL DA OBRA	CONFORME PROJETO ARQUITETÔNICO	2.989,30	M2
-----	-----------------------	-----------------------------------	----------	----

50 MOVIMENTO DE TERRA

5.1	ESCAVAÇÃO MANUAL PARA BLOCO DE COROAMENTO OU SAPATA, COM PREVISÃO DE FÔRMA. AF_06/2017	0,7*0,7*1	0,49	M3
5.2	REATERRO MANUAL APILOADO COM SOQUETE. AF_10/2017	0,49-0,12-0,49*0,05	0,34	M3
5.3	PREPARO DE FUNDO DE VALA COM LARGURA MENOR QUE 1,5 M, EM LOCAL COM NÍVEL BAIXO DE INTERFERÊNCIA. AF_06/2016	-	0,49	M2

60 FUNDAÇÃO

SAPATA				
6.1	LASTRO DE CONCRETO MAGRO, APLICADO EM BLOCOS DE COROAMENTO OU SAPATAS, ESPESSURA DE 5 CM. AF_08/2017	0,7*0,7*1	0,49	M2
6.2	CONCRETO FCK = 25MPA, TRAÇO 1:2,3:2,7 (CIMENTO/ AREIA MÉDIA/ BRITA 1) - PREPARO MECÂNICO COM BETONEIRA 400 L. AF_07/2016	-	0,12	M3
6.2	CONCRETO FCK = 25MPA, TRAÇO 1:2,3:2,7 (CIMENTO/ AREIA MÉDIA/ BRITA 1) - PREPARO MECÂNICO COM BETONEIRA 400 L. AF_07/2016	-	0,12	M3
6.2	CONCRETO FCK = 25MPA, TRAÇO 1:2,3:2,7 (CIMENTO/ AREIA MÉDIA/ BRITA 1) - PREPARO MECÂNICO COM BETONEIRA 400 L. AF_07/2016	-	0,12	M3
6.2	CONCRETO FCK = 25MPA, TRAÇO 1:2,3:2,7 (CIMENTO/ AREIA MÉDIA/ BRITA 1) - PREPARO MECÂNICO COM BETONEIRA 400 L. AF_07/2016	-	0,12	M3

70 ESTRUTURA

PILAR				
7.1	CONCRETAGEM DE PILARES, FCK = 25 MPA, COM USO DE BALDES EM EDIFICAÇÃO COM SEÇÃO MÉDIA DE PILARES MENOR OU IGUAL A 0,25 M ² - LANÇAMENTO, ADENSAMENTO E ACABAMENTO. AF_12/2015	-	0,32	M3
7.2	MONTAGEM E DESMONTAGEM DE FÔRMA DE PILARES RETANGULARES E ESTRUTURAS SIMILARES COM ÁREA MÉDIA DAS SEÇÕES MENOR OU IGUAL A 0,25 M ² , PÉ-DIREITO SIMPLES, EM MADEIRA SERRADA, 4 UTILIZAÇÕES. AF_12/2015	-	4,24	M2

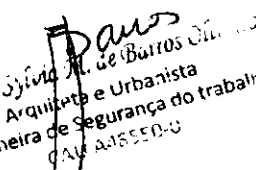
 Paulo Sérgio de Barros Diniz
 Arquiteto e Urbanista
 Engenharia de Segurança do Trabalho
 CREA 03550-0



ESTADO DE MATO GROSSO

PREFEITURA MUNICIPAL DE BARRA DO BUGRES

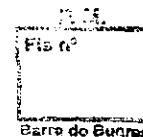

OBRA: IMPLANTAÇÃO DE PRAÇA COM ACADEMIA NO JARDIM ALVORECER
 RUA JARACATIÁ, AVENIDA CONSTITUINTE, RUA GARDENIA RUA JACARANDÁ,
 LOCAL: BARRA DO BUGRES- MT
 DATA: 15/08/2018

MEMORIAL DE CALCULO

7.3	ARMAÇÃO DE PILAR OU VIGA DE UMA ESTRUTURA CONVENCIONAL DE CONCRETO ARMADO EM UMA EDIFICAÇÃO TÉRREA OU SOBRADO UTILIZANDO AÇO CA-50 DE 10,0 MM - MONTAGEM. AF 12/2015	-	18,80	KG
7.4	ARMAÇÃO DE PILAR OU VIGA DE UMA ESTRUTURA CONVENCIONAL DE CONCRETO ARMADO EM UMA EDIFICAÇÃO TÉRREA OU SOBRADO UTILIZANDO AÇO CA-60 DE 5,0 MM - MONTAGEM. AF 12/2015	-	5,80	KG
COBERTURA				
8.1	TRAMA DE MADEIRA COMPOSTA POR RIPAS, CAIBROS E TERÇAS PARA TELHADOS DE MAIS QUE 2 ÁGUAS PARA TELHA CERÂMICA CAPA-CANAL, INCLUSO TRANSPORTE VERTICAL. AF 12/2015	CONFORME PROJETO ARQUITETÔNICO	90,27	M2
8.2	TELHAMENTO COM TELHA CERÂMICA CAPA-CANAL, TIPO COLONIAL, COM MAIS DE 2 ÁGUAS, INCLUSO TRANSPORTE VERTICAL. AF_06/2016	CONFORME PROJETO ARQUITETÔNICO	90,27	M2

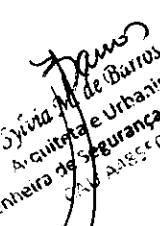
 Sônia de Barros Oliveira
 Arquiteta e Urbanista
 Engenharia de Segurança do Trabalho
 CREA 008590/00



ESTADO DE MATO GROSSO PREFEITURA MUNICIPAL DE BARRA DO BUGRES

OBRA: IMPLANTAÇÃO DE PRAÇA COM ACADEMIA NO JARDIM ALVORECER
 LOCAL: RUA JARACATIA, AVENIDA CONSTITUINTE, RUA GARDENIA RUA JACARANDA, BARRA DO BUGRES- MT
 DATA: 15/09/2018
 Ref:

CRONOGRAMA FÍSICO FINANCEIRO

DESC. DO SERVIÇOS	30 DIAS	%	60 DIAS	%	90 DIAS	%	120 DIAS	%	150 DIAS	%	180 DIAS	%	TOTAL	%
ADMINISTRAÇÃO OBRA	3.735,79	23,83	4.691,48	29,52	4.121,96	26,40	1.780,00	20,26					15.329,23	4,20
SERVIÇOS INICIAIS	28.897,28	100,00											28.897,28	7,67
IMPLANTAÇÃO	10,00	30,00	10,00	50,00	10,00	20,00							10,00	50,51
SERVIÇOS COMPLEMENTARES														
MOVIMENTO DE TERRA			80,92	100,00			11.107,13	50,00					82.214,21	21,99
FUNDAÇÃO			264,16	100,00									50,82	0,02
ESTRUTURA					188,76	100,00							264,16	0,07
COBERTURA													12.896,86	0,21
INSTALAÇÕES ELÉTRICAS													786,76	0,21
S			10.974,28	30,00	10.974,28	30,00	14.632,38	40,00					36.580,94	9,78
INSTALAÇÕES HIDROSSANITÁRIA														
VALOR TOTAL													7847,00	2,10
VALOR PAGU														
VALOR EM DEBITO														

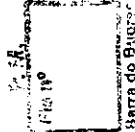

Engenheiro de Segurança do Trabalho
 Arquiteta e Urbanista
 Barra do Bugres, MT
 CAU 40837/0



ESTADO DE MATO GROSSO
PREFEITURA MUNICIPAL DE BARRA DO BUGRES

Ref.: Tabela de Serviços
SINAPI (ABRIL/2018)
e/ou composições PiniTCPO

BDI
(não desonerado)

22,23%

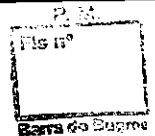

OBRA: IMPLANTAÇÃO DE PRAÇA COM ACADEMIA NO JARDIM ALVORECER DATA: 15/08/2018
LOCAL: RUA JARACATIÁ, AVENIDA CONSTITUINTE, RUA GARDENIA RUA JACARANDÁ, BARRA DO BUGRES- MT LEIS SOCIAIS: 118,57%

ITEM	DISCRIMINAÇÃO	PERCENTUAL (%)
		4,00
1.1	AC - Administração Central	1,23
1.2	DF - Custos Financeiras	1,27
1.3	C - Riscos	0,80
1.4	S - Seguros	0,00
1.5	G - Garantias	
		7,40
2.1	L - Lucro Operacional	
		2,00
3.1	**ISS	3,00
3.2	Cofins	0,65
3.3	Pis	0,00
3.4	Contribuição Previdenciária - Lei nº 12.546/13	

**ISS - Repassado pelo município
Segundo o que determina a lei nº 8.666/93, admite-se fixar o percentual de BDI, desde que seguindo as técnicas da Engenharia e Custos.

VALOR DA OBRA

R\$ 373.909,37

Não incidem IRPJ e CSLL na composição de Tributos.

CÁLCULO DO BDI

$$BDI = \frac{(1 + AC + S + R + G)(1 + DF)(1 + L)}{(1 - I)} - 1$$

****ISS - Imposto Sobre Serviços**

5,00% ISS - Repassado pelo município

40% % SOBRE MÃO DE OBRA

Barros
Arquiteta Sylvia M. de Barros Oliveira
Arquiteta e Urbanista
Engenharia de Segurança do Trabalho
CNU A48550-0



ESTADO DE MATO GROSSO

PREFEITURA MUNICIPAL DE BARRA DO BUGRES

Ref: Tabela de Serviços
SINAPI (ABRIL/2018)
e/ou composições PiniTCPO

BDI

22,23%



OBRA: IMPLANTAÇÃO DE PRAÇA COM ACADEMIA NO JARDIM ALVORECER DATA: 15/08/2018
 LOCAL: RUA JARACATIÁ, AVENIDA CONSTITUINTE, RUA GARDENIA RUA JACARANDÁ, BARRA DO BUGRES- MT LEIS SOCIAIS: 115,57%

ENCARGOS SOCIAIS SOBRE A MAO DE OBRA

CÓDIGO	DESCRIÇÃO	COM DESONERAÇÃO		SEM DESONERAÇÃO	
		HORISTA %	MENSALISTA %	HORISTA %	MENSALISTA %
GRUPO A					
A1	INSS	0,00%	0,00%	20,00%	20,00%
A3	SENAI	1,00%	1,00%	1,00%	1,00%
A5	SEBRAE	0,60%	0,60%	0,60%	0,60%
A7	SEGURO CONTRA ACIDENTES DE TRABALHO	3,00%	3,00%	3,00%	3,00%
A9	SECONCI	0,00%	0,00%	0,00%	0,00%
GRUPO B					
B1	REPOUSO SEMANAL REMUNERADO	17,77%	NÃO INCIDE	17,77%	NÃO INCIDE
B3	AUXÍLIO - ENFERMIDADE	0,92%	0,70%	0,92%	0,70%
B5	LICENÇA PATERNIDADE	0,07%	0,05%	0,07%	0,05%
B7	DIAS DE CHUVAS	1,10%	NÃO INCIDE	1,10%	NÃO INCIDE
B9	FÉRIAS GOZADAS	13,20%	9,97%	13,20%	9,97%
B	TOTAL	48,64%	19,71%	48,64%	19,71%
GRUPO C					
C1	AVISO PRÉVIO INDENIZADO	7,94%	6,00%	7,94%	6,00%
C3	FÉRIAS INDENIZADAS	0,89%	0,67%	0,89%	0,67%
C5	INDENIZAÇÃO ADICIONAL	0,67%	0,50%	0,67%	0,50%
GRUPO D					
D1	REINCIDÊNCIA DE GRUPO A SOBRE GRUPO B	8,17%	3,31%	17,90%	7,25%
D	TOTAL	8,84%	3,81%	18,61%	7,78%
		88,80%	51,28%	118,67%	75,25%

Damon
 Anívia Sívina M. de Barros Oliveira
 Arquiteta e Urbanista
 Engenharia de segurança do trabalho
 C.A.U. 049.530-0